

HERSCHEL POWER

Ceiling-mounted Infrared Heaters

INSTALLATION & OPERATING INSTRUCTIONS

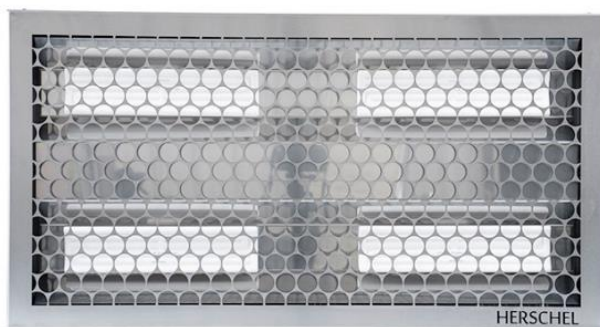

IP20

- EN** INSTALLATION & OPERATING INSTRUCTIONS
- FR** INSTRUCTIONS D'INSTALLATION ET D'UTILISATION
- DE** INSTALLATIONS- & BEDIENUNGSANLEITUNG
- NL** INSTALLATIE- EN BEDIENINGSINSTRUCTIES
- IT** ISTRUZIONI PER L'INSTALLAZIONE E L'USO
- ES** INSTRUCCIONES DE INSTALACIÓN Y FUNCIONAMIENTO

MODELS COVERED BY THIS MANUAL:

IRP4 3200W	IRP4-EU 3200W
IRP6 4800W	IRP6-EU 4800W
IRP8 6400W	IRP8-EU 6400W

IMPORTANT SAFETY PRECAUTIONS

IMPORTANT NOTICE TO PURCHASER:

This heater is not suitable for household or similar use and must be installed by accredited commercial electricians only within the positioning limits specified in this manual.

Before utilizing the product, you should determine the suitability of the product for its intended use. HERSCHEL INFRARED LTD expressly disclaims the implied warranties and conditions of merchantability and fitness for a particular purpose. In no case shall HERSCHEL INFRARED LTD be liable under any legal theory, including but not limited to contract or strict liability, for any direct, indirect special, incidental or consequential damages resulting from product use.

READ THESE INSTRUCTIONS CAREFULLY & RETAIN FOR FUTURE REFERENCE.

Failure to observe these instructions will invalidate the warranty.

This unit may be a source of possible shock and must only be installed and serviced by a qualified electrician.

Do not disassemble. No user-serviceable parts inside.

Source of possible ignition.



WARNING

TO REDUCE THE RISK OF FIRE, ELECTRIC SHOCK OR INJURY:

1. This appliance must be disconnected from its power source during installation or service activities and when replacing.
2. This heater is not equipped with a device to control the room temperature. Do not use this heater in small rooms when they are occupied by persons not capable of leaving the room on their own, unless constant supervision is provided.
3. In order to avoid overheating and potential fire hazard, **DO NOT** cover the heater. **DO NOT** cover the heater with insulating material or a similar material under any circumstances.
4. **DO NOT** touch the heater when in use. Herschel POWER heaters rise to very high temperatures in use. After the heater has been switched off the elements remain hot for a considerable time and the unit should not be touched within 30 minutes minimum. Please attach the supplied notice **CAUTION DO NOT TOUCH HEATER** to the wall near the heater or in a location where it can easily be seen.
5. **DO NOT** use the heater if the Ceramic panels or power cord are damaged. These must be replaced by the manufacturer, its service agent or similarly qualified persons in order to avoid a hazard.
6. **DO NOT** use the heater to ignite materials.
7. This heater must only be used for the heating of people or buildings. POWER heaters are not to be used by children or persons with reduced physical, sensory or mental capabilities, or lack of experience or knowledge, regardless of whether they have been given instruction or are under supervision. Children should be kept away and should not be left unsupervised around the unit.
8. All operators shall only switch on/off the appliance provided that it has been placed or installed in its intended normal operating position and they have been given supervision or instruction concerning use of the appliance in a safe way and understand the hazards involved. Children shall not plug in, switch on or regulate the appliance or perform user maintenance including cleaning.
9. **IMPORTANT:** Do not operate if supply voltage exceeds 240 volts.

SAVE THESE INSTRUCTIONS.

ELECTRICAL INFORMATION:

Supply	Rated Power	Current	Fuse	Hz
220-240V	3,200W	13.3A	16A	50/60
220 – 240V	4,800W	20.8A	32A	50/60
220 – 240V	6,400W	27.8A	32A	50/60

Do not operate if supply voltage exceeds 240 volts.

Wiring to these units provides for 2 power levels of each i.e.:

IRP4 1,600W + 1,600W

IRP6 2,400W + 2,400W

IRP8 3,200W + 3,200W

These power levels are manageable using a Herschel APX controller. Alternatively they can be wired for a single power level using an alternative switching method.

Connection for 2 power levels:

Colour coding used in the supplied mains cable is as follows:

BROWN 'L1' wire is to be connected to LIVE 1 output terminal on the APX Controller

GREY 'L2' wire is to be connected to the LIVE 2 output terminal on the APX Controller

BLACK 'N' wire is to be connected to NEUTRAL

GREEN/YELLOW 'E' wire is to be connected to EARTH.

Connection for 1 power level:

Connect L1 & L2 together to a single 240V, 13.4A LIVE mains output.

Connect N to NEUTRAL

Connect E to EARTH.

Wiring to the unit must be connected in accordance with the relevant national electrical safety standards and must be earthed. The electrical supply to the unit should be provided by connecting to a circuit protected by a fuse or miniature circuit breaker suitable for the electrical rating of the unit.

The supply to the heater must be switched separately using a switch appropriately rated for the load and supply voltage, the switch must be double pole (disconnecting both live and neutral conductors) and form part of the fixed wiring in the installation in accordance with applicable wiring regulations.

Circuit protection should be rated in accordance with overall load. The switch used to activate power to the Herschel POWER heater must be readily accessible.

The cable used to connect to the existing wiring should be correctly rated solid core wiring cable. Please note that the use of flexible appliance cable with stranded conductors for permanent wiring (except for the final connection between a cable outlet and the fixed equipment) is prohibited by IEE wiring regulations.

Where applicable, these regulations preclude the use of a 13A plug and socket for powering the Herschel POWER heater. For the final connection to the Herschel POWER range, only the flexible cable and cable entry supplied with the unit must be used. The cable must connect to the supply in a suitable enclosure or cable outlet designed for that purpose. The cable outlet current carrying capacity must be greater than the recommended current rating given in Table 1.

If the flexible cable is taken through a wall for connection purposes, suitable conduit or mechanical protection must be used through the wall to protect the cable from mechanical damage within the wall. The mounting position of the unit must ensure that any mechanical damage to the flexible cable is unlikely. Any exposed flexible cable is to hang down (not tied UP) and must have adequate clearance from the heater to prevent scorching or damaging the cable.

To protect the heaters and the MCB from high in-rush currents on start-up, a suitable soft start device or Herschel APX controller MUST be used where more than 3 x P4, 2 x P6 or more than 1 x P8 (or a combination of heaters exceeding 10kW) are wired to be controlled/turned on at the same time: for instance via a thermostat, PIR or switch. Failure to install appropriate devices to manage in-rush currents will reduce the lifespan of the heater and void the warranty. If in doubt, please refer to Herschel for advice before installation. Herschel APX controllers are specifically designed to manage and control start-up currents.

MOUNTING POSITION:

Unit dimensions

IRP4

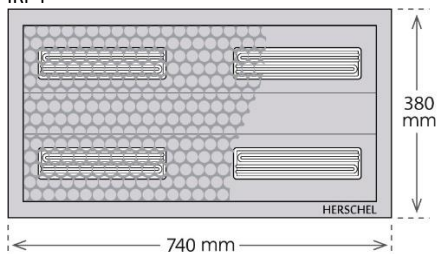

IRP6

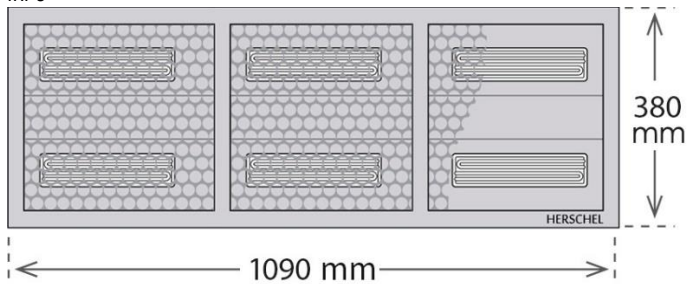

IRP8

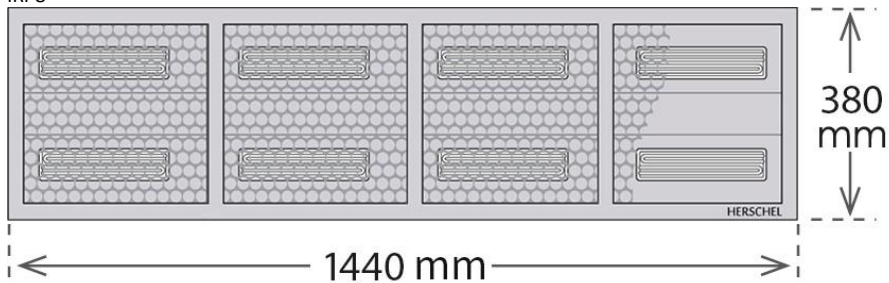

The POWER heater must be located in a position to allow proper and efficient use but one that ensures hot parts are not touched accidentally. The recommended installation heights of the POWER range from the floor are:

IRP4	3.0 – 4.5m (98” – 177”)
IRP6	3.5 – 5.0m (138” – 197”)
IRP8	4.0 – 6.5m (157” – 256”)

Under no circumstances are any of the heaters to be installed at less than 1.8m (71”) from the floor. In all cases the heater should be installed at a height where it cannot be touched in operation. Consideration should be given to any temporary or occasional additions such as stages or platforms, and the height should be adjusted accordingly.

The Herschel POWER heater should be firmly and permanently attached using the eyelets on the back and a wire suspension kit (not provided) with a minimum clearance of 125mm (4.9”) between the top surface of the heater and the ceiling.

The suspension system must be attached to a solid surface capable of supporting the weight of the heater.

Diagram 1

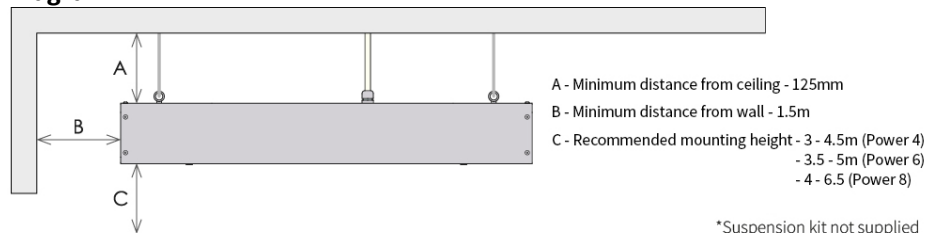

CAUTION:

- Ensure mains power is OFF before commencing installation.
- The supplied mains cable must not contact the top surface of the heater during operation.
- Heater must not be located immediately below a socket outlet.
- Joists, beams and rafters shall not be cut or notched to install the appliance.
- Do not install the POWER heater into a ceiling recess, nor adjacent to a heater that has been ceiling-recessed.
- The identification mark and model reference should be visible after installation.
- The POWER heater must not be attached so as to face or be close to any combustible material (eg, wood or PVC cladding, fascia or soffit).
- The fixed wiring insulation coming into contact with parts with a temperature rise of greater than 50°C must be protected, for example, by sleeving having an appropriate temperature rating.

EXTERIOR USE:

The POWER range of heaters is not approved for exterior use.

INITIAL USE:

There may be an odour or vapour from the heater on initial use or if heater has not been used for an extended period. This is normal and is a result of a build up of dust.

USER MAINTENANCE:

The Herschel POWER range is maintenance free but to maintain appearance it should occasionally be cleaned all over with a soft dry cloth. No abrasive cloths or cleaners should be used and appliances such as pressure washers, steam cleaners, etc, should never be used. Cleaning should only be done when the unit is cold and switched off. All personnel cleaning and maintaining the unit must have suitable training and information to carry out the operation safely.

WARRANTY:

Register your product here:

<https://www.herschel-infrared.co.uk/customer-service/warranty-registration/>

The Herschel POWER range is guaranteed against failure due to faulty materials or workmanship for five years from date of purchase, excluding the ceramic elements (guaranteed for 12 months). In the unlikely event of failure of the unit within this time, the unit must be returned to the supplier for repair or replacement. The guarantee is invalid if the correct installation instructions as given in this leaflet have not been adhered to. Refer to Herschel Infrared Ltd's warranty policy for full details.

See <https://www.herschel-infrared.co.uk>.

Note your serial number for future reference:

ELECTRICAL EQUIPMENT:



Waste electrical products should not be disposed of with household waste. Please recycle where facilities exist.



PRÉCAUTIONS IMPORTANTES EN MATIÈRE DE SÉCURITÉ

AVIS IMPORTANT A L'ACHETEUR :

Cet appareil ne convient pas à un usage domestique ou similaire et doit être installé par des électriciens commerciaux accrédités uniquement dans les limites de positionnement spécifiées dans ce manuel.

Avant d'utiliser le produit, vous devez déterminer s'il convient à l'usage auquel il est destiné. HERSCHEL INFRARED LTD rejette expressément les garanties et conditions implicites de qualité marchande et d'adéquation à un usage particulier. HERSCHEL INFRARED LTD ne peut en aucun cas être tenue responsable, en vertu d'une quelconque théorie juridique, y compris, mais sans s'y limiter, en vertu d'un contrat ou d'une responsabilité stricte, de tout dommage direct, indirect, spécial, accessoire ou consécutif résultant de l'utilisation du produit.



LIRE ATTENTIVEMENT CES INSTRUCTIONS ET LES CONSERVER POUR RÉFÉRENCE ULTÉRIEURE.

Le non-respect de ces instructions annule la garantie.

Cet appareil peut être une source d'électrocution et ne doit être installé et entretenu que par un électricien qualifié.

Ne pas démonter. Il n'y a pas de pièces utilisables à l'intérieur.

Source d'inflammation possible.

AVERTISSEMENT

POUR RÉDUIRE LES RISQUES D'INCENDIE, D'ÉLECTROCUTION OU DE BLESSURE :

1. Cet appareil doit être débranché de sa source d'alimentation pendant les opérations d'installation ou d'entretien et lors de son remplacement.
2. Ce poêle n'est pas équipé d'un dispositif de contrôle de la température ambiante. Ne pas utiliser ce poêle dans des petites pièces occupées par des personnes qui ne sont pas en mesure de quitter la pièce par elles-mêmes, à moins qu'une surveillance constante ne soit assurée. In order to avoid overheating and potential fire hazard, **DO NOT cover the heater. DO NOT cover the heater with insulating material or a similar material under any circumstances.**
3. **NE PAS** toucher le radiateur lorsqu'il est utilisé. Les chauffages Herschel **POWER** atteignent des températures très élevées en cours d'utilisation. Après l'arrêt de l'appareil, les éléments restent chauds pendant un certain temps et l'appareil ne doit pas être touché pendant au moins 30 minutes. Veuillez apposer la notice **ATTENTION NE PAS TOUCHER LE CHAUFFAGE** sur le mur à proximité du poêle ou à un endroit où elle est facilement visible.
4. **NE PAS** utiliser l'appareil si les panneaux céramiques ou le cordon d'alimentation sont endommagés. Ils doivent être remplacés par le fabricant, son agent de service ou des personnes de qualification similaire afin d'éviter tout danger.
5. **N'UTILISEZ PAS** l'appareil pour enflammer des matériaux.
6. Cet appareil ne doit être utilisé que pour chauffer des personnes ou des bâtiments. Les appareils de chauffage **POWER** ne doivent pas être utilisés par des enfants ou des personnes dont les capacités physiques, sensorielles ou mentales sont réduites, ou qui manquent d'expérience ou de connaissances, qu'elles aient reçu des instructions ou qu'elles soient sous surveillance. Les enfants doivent être tenus à l'écart et ne doivent pas être laissés sans surveillance à proximité de l'appareil.
7. Tous les opérateurs ne doivent allumer/éteindre l'appareil que s'il a été placé ou installé dans sa position normale de fonctionnement prévue et s'ils ont été supervisés ou ont reçu des instructions concernant l'utilisation de l'appareil en toute sécurité et s'ils comprennent les risques encourus. Les enfants ne doivent pas brancher, allumer ou régler l'appareil, ni effectuer l'entretien, y compris le nettoyage.
8. **IMPORTANT** : S'assurer que la tension d'alimentation ne dépasse pas 240 volts.

CONSERVER CES INSTRUCTIONS.

LES INFORMATIONS ÉLECTRIQUES :

Tableau 1 Spécifications de Herschel Power				
Approvisionnement	Puissance	Courant	Fusible	Hz
220-240V	3,200W	13.3A	16A	50/60
220 – 240V	4,800W	20.8A	32A	50/60
220 – 240V	6,400W	27.8A	32A	50/60

S'assurer que la tension d'alimentation ne dépasse pas 240V

Le câblage de ces unités prévoit 2 niveaux de puissance pour chacune d'entre elles, c'est-à-dire :

IRP4 1,600W + 1,600W

IRP6 2,400W + 2,400W

IRP8 3,200W + 3,200W

Ces niveaux de puissance peuvent être gérés à l'aide d'un contrôleur Herschel APX. Il est également possible de les câbler pour un seul niveau de puissance à l'aide d'une autre méthode de commutation.

Connexion pour 2 niveaux de puissance :

Le code couleur utilisé dans le câble d'alimentation fourni est le suivant :

Le fil marron "L1" doit être connecté à la borne de sortie LIVE 1 du contrôleur APX.

Le fil gris "L2" doit être connecté à la borne de sortie LIVE 2 du contrôleur APX.

Le fil NOIR 'N' doit être connecté au NEUTRE.

Le fil vert/jaune 'E' doit être connecté à la TERRE.

Connexion pour 1 niveau de puissance :

Connecter L1 et L2 ensemble à une sortie unique de 240V, 13.4A LIVE.

Connecter N au NEUTRE

Connecter E à la TERRE.

Le câblage de l'appareil doit être conforme aux normes nationales de sécurité électrique et doit être mis à la terre. L'alimentation électrique de l'appareil doit être assurée par un circuit protégé par un fusible ou un disjoncteur miniature adapté à la puissance électrique de l'appareil.

L'alimentation électrique de l'appareil doit être coupée séparément à l'aide d'un interrupteur adapté à la charge et à la tension d'alimentation. L'interrupteur doit être bipolaire (déconnexion des conducteurs sous tension et neutres) et faire partie du câblage fixe de l'installation conformément aux réglementations applicables en matière de câblage.

La protection du circuit doit être évaluée en fonction de la charge totale. L'interrupteur utilisé pour activer l'alimentation du Herschel POWER heater doit être facilement accessible.

Le câble utilisé pour se connecter au câblage existant doit être un câble de câblage à âme pleine correctement dimensionné. Veuillez noter que l'utilisation de câbles flexibles pour appareils électroménagers avec des conducteurs torsadés pour le câblage permanent (sauf pour la connexion finale entre une prise de câble et l'équipement fixe) est interdite par les réglementations de câblage de l'IEE.

Le cas échéant, ces réglementations excluent l'utilisation d'une fiche et d'une prise de 13A pour alimenter le Herschel POWER heater. Pour le raccordement final à la gamme Herschel POWER, seuls le câble flexible et l'entrée de câble fournis avec l'appareil doivent être utilisés. Le câble doit être raccordé à l'alimentation dans un boîtier approprié ou une sortie de câble conçue à cet effet. La capacité de transport de courant de la sortie de câble doit être supérieure au courant nominal recommandé indiqué dans le tableau 1.

Si le câble flexible traverse un mur à des fins de connexion, un conduit approprié ou une protection mécanique doit être utilisé à travers le mur pour protéger le câble contre les dommages mécaniques à l'intérieur du mur. La position de montage de l'appareil doit garantir que tout dommage mécanique au câble flexible est improbable. Tout câble flexible exposé doit pendre (et non pas être attaché) et doit être suffisamment éloigné de l'appareil de chauffage pour éviter de brûler ou d'endommager le câble.

Pour protéger les appareils de chauffage et le disjoncteur des courants d'appel élevés au démarrage, un dispositif de démarrage progressif approprié ou un contrôleur Herschel APX DOIT être utilisé lorsque plus de 3 x P4, 2 x P6 ou plus de 1 x P8 (ou une combinaison d'appareils de chauffage dépassant 10 kW) sont câblés pour être contrôlés/allumés en même temps : par exemple via un thermostat, un détecteur infrarouge ou un interrupteur. L'absence d'installation de dispositifs appropriés pour gérer les courants d'appel réduira la durée de vie de l'appareil et annulera la garantie. En cas de doute, veuillez consulter Herschel pour obtenir des conseils avant l'installation. Les régulateurs Herschel APX sont spécialement conçus pour gérer et contrôler les courants de démarrage.

POSITION DE MONTAGE :

Dimensions de l'unité

IRP4

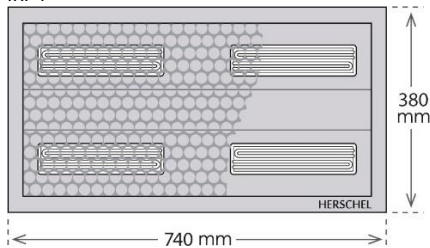

IRP6

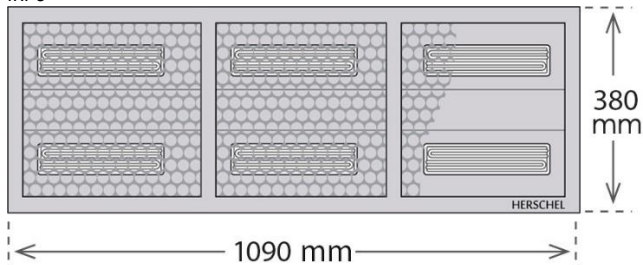

IRP8

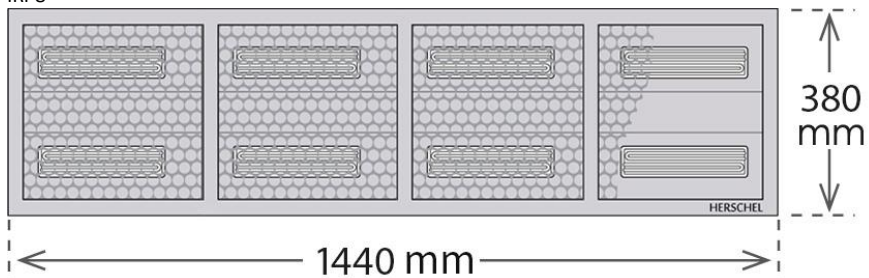

Le radiateur POWER doit être placé dans une position qui permette une utilisation correcte et efficace, mais qui garantisse que les parties chaudes ne soient pas touchées accidentellement. Les hauteurs d'installation recommandées de la gamme POWER à partir du sol sont les suivantes :

IRP4	3.0 – 4.5m (98" – 177")
IRP6	3.5 – 5.0m (138" – 197")
IRP8	4.0 – 6.5m (157" – 256")

Les appareils de chauffage ne doivent en aucun cas être installés à moins de 1,8 m du sol. Dans tous les cas, l'appareil doit être installé à une hauteur telle qu'on ne puisse pas le toucher lorsqu'il fonctionne. Il convient de tenir compte de tout ajout temporaire ou occasionnel, tel que des scènes ou des plates-formes, et d'ajuster la hauteur en conséquence.

Le Herschel POWER heater doit être fixé fermement et de manière permanente à l'aide des œillets situés à l'arrière et d'un kit de suspension (non fourni), avec un espace minimum de 125 mm entre la surface supérieure de l'appareil et le plafond.

Le système de suspension doit être fixé à une surface solide capable de supporter le poids du chauffage.

Schéma 1

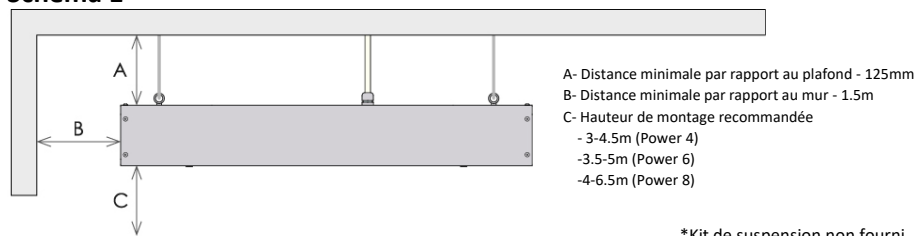

ATTENTION :

- S'assurer que l'alimentation électrique est coupée avant de commencer l'installation.
- Le câble d'alimentation fourni ne doit pas entrer en contact avec la surface supérieure de l'appareil pendant son fonctionnement.
- L'appareil ne doit pas être placé juste en dessous d'une prise de courant.
- Les solives, les poutres et les chevrons ne doivent pas être coupés ou entaillés pour installer l'appareil.
- N'installez pas le radiateur POWER dans une niche de plafond, ni à côté d'un radiateur encastré dans le plafond.
- La marque d'identification et la référence du modèle doivent être visibles après l'installation.
- Le chauffage POWER ne doit pas être fixé de manière à faire face ou à être proche d'un matériau combustible (par exemple, un revêtement en bois ou en PVC, une façade ou un soffite).
- L'isolation du câblage fixe entrant en contact avec des pièces dont l'élévation de température est supérieure à 50°C doit être protégée, par exemple, par une gaine ayant une température nominale appropriée.

UTILISATION EXTERIEURE :

La gamme d'appareils de chauffage POWER n'est pas homologuée pour une utilisation à l'extérieur.

UTILISATION INITIALE :

Une odeur ou une vapeur peut se dégager de l'appareil lors de la première utilisation ou si l'appareil n'a pas été utilisé pendant une période prolongée. Ce phénomène est normal et résulte de l'accumulation de poussière.

LA MAINTENANCE PAR L'UTILISATEUR :

La gamme Herschel POWER ne nécessite aucun entretien, mais pour en préserver l'aspect, il convient de la nettoyer de temps à autre avec un chiffon doux et sec. Il ne faut pas utiliser de chiffons ou de nettoyeurs abrasifs, ni d'appareils tels que les nettoyeurs à pression, les nettoyeurs à vapeur, etc. Le nettoyage ne doit être effectué que lorsque l'appareil est froid et éteint. Tout le personnel chargé du nettoyage et de l'entretien de l'appareil doit avoir reçu la formation et les informations nécessaires pour effectuer l'opération en toute sécurité.

GARANTIE :

Enregistrez votre produit ici :

<https://www.herschel-infrarouge.fr/service-clients/enregistrement-garantie/>

La gamme Herschel POWER est garantie contre toute défaillance due à un défaut de matériaux ou de fabrication pendant cinq ans à compter de la date d'achat, à l'exception des éléments en céramique (garantis pendant 12 mois). Dans le cas improbable d'une défaillance de l'appareil pendant cette période, l'appareil doit être renvoyé au fournisseur pour réparation ou remplacement. La garantie n'est pas valable si les instructions d'installation correctes indiquées dans cette brochure n'ont pas été respectées. Se référer à la politique de garantie de Herschel Infrared Ltd pour plus de détails.

Voir <https://www.herschel-infrarouge.fr/>

Notez votre numéro de série pour référence ultérieure :

L'ÉQUIPEMENT ÉLECTRIQUE :



Les déchets de produits électriques ne doivent pas être jetés avec les ordures ménagères. Il convient de les recycler là où il existe des installations à cet effet.



WICHTIGE SICHERHEITSVORKEHRUNGEN

WICHTIGER HINWEIS FÜR DEN KÄUFER :

Dieses Gerät ist nicht für den Hausgebrauch oder ähnliche Zwecke geeignet und sollte nur von zugelassenen kommerziellen Elektrikern innerhalb der in dieser Anleitung angegebenen Positionsgrenzen installiert werden.

Bevor Sie das Produkt verwenden, müssen Sie feststellen, ob es für den beabsichtigten Zweck geeignet ist. HERSCHEL INFRARED LTD lehnt ausdrücklich alle stillschweigenden Garantien und Bedingungen der Marktgängigkeit und der Eignung für einen bestimmten Zweck ab. HERSCHEL INFRARED LTD haftet unter keinen Umständen nach irgendeiner Rechtstheorie, einschließlich, aber nicht beschränkt auf Vertrag oder verschuldensunabhängige Haftung, für direkte, indirekte, besondere, beiläufig entstandene oder Folgeschäden, die sich aus der Verwendung des Produkts ergeben.

LESEN SIE DIESE ANWEISUNGEN AUFMERKSAM DURCH UND BEWAHREN SIE SIE ZUM SPÄTEREN NACHSCHLAGEN AUF.

Bei Nichtbeachtung dieser Anweisungen erlischt die Garantie.

Dieses Gerät kann einen Stromschlag verursachen und sollte nur von einer qualifizierten Elektrofachkraft installiert und gewartet werden.

Das Gerät darf nicht zerlegt werden. Es befinden sich keine verwendbaren Teile im Inneren.

Mögliche Zündquelle.



WARNUNG

UM DIE GEFAHR EINES BRANDES, EINES ELEKTRISCHEN SCHLAGS ODER VON VERLETZUNGEN ZU VERRINGERN :

1. Dieses Gerät muss von der Stromquelle getrennt werden, wenn Sie es installieren oder warten oder wenn Sie es austauschen.
2. Dieser Kaminofen ist nicht mit einer Vorrichtung zur Kontrolle der Raumtemperatur ausgestattet. Verwenden Sie diesen Kaminofen nicht in kleinen Räumen, die von Personen bewohnt werden, die nicht in der Lage sind, den Raum selbstständig zu verlassen, es sei denn, es ist eine ständige Überwachung gewährleistet. Um Überhitzung und potenzielle Brandgefahr zu vermeiden, Decken Sie das Heizgerät **NICHT** ab. Decken Sie das Heizgerät unter keinen Umständen mit Isoliermaterial oder ähnlichem Material ab.
3. Berühren Sie den Heizkörper **NICHT**, wenn er in Gebrauch ist. Herschel POWER Heizungen erreichen während des Betriebs sehr hohe Temperaturen. Nach dem Ausschalten bleiben die Elemente noch eine Zeit lang heiß und das Gerät sollte mindestens 30 Minuten lang nicht berührt werden. Bitte bringen Sie den Hinweis **VORSICHT, HEIZUNG NICHT BERÜHREN** an der Wand in der Nähe des Ofens oder an einer Stelle an, an der er leicht zu sehen ist.
4. Benutzen Sie das Gerät **NICHT**, wenn die Keramikplatten oder das Netzkabel beschädigt sind. Sie müssen vom Hersteller, seinem Servicevertreter oder ähnlich qualifizierten Personen ausgetauscht werden, um Gefahren zu vermeiden.
5. Benutzen Sie das Gerät **NICHT**, um Materialien zu entzünden.
6. Dieses Gerät darf nur zum Heizen von Personen oder Gebäuden verwendet werden. **POWER**-Heizgeräte dürfen nicht von Kindern oder Personen mit eingeschränkten physischen, sensorischen oder geistigen Fähigkeiten oder Mangel an Erfahrung oder Wissen benutzt werden, unabhängig davon, ob sie Anweisungen erhalten haben oder beaufsichtigt werden. Kinder müssen ferngehalten werden und dürfen nicht unbeaufsichtigt in der Nähe des Geräts gelassen werden.
7. Alle Bediener dürfen das Gerät nur dann ein- und ausschalten, wenn es in seiner normalen, vorgesehenen Betriebsposition aufgestellt oder installiert wurde und wenn sie beaufsichtigt wurden oder Anweisungen für den sicheren Gebrauch des Geräts erhalten haben und die damit verbundenen Gefahren verstehen. Kinder dürfen das Gerät nicht anschließen, einschalten oder einstellen und keine Wartungsarbeiten, einschließlich Reinigung, durchführen.
8. **WICHTIG:** Stellen Sie sicher, dass die Netzspannung nicht mehr als 240 Volt beträgt.

DIESE ANWEISUNGEN AUFBEWAHREN.

ELEKTRISCHE INFORMATIONEN :

Tabelle 1 Spezifikationen von Herschel Power				
Beschaffung	Versorgung	Strom	Fusible	Hz
220-240V	3,200W	13.3A	16A	50/60
220 – 240V	4,800W	20.8A	32A	50/60
220 – 240V	6,400W	27.8A	32A	50/60

Stellen Sie sicher, dass die Netzspannung nicht 240V nicht überschreitet

Die Verkabelung dieser Einheiten sieht für jede Einheit 2 Leistungsstufen vor, d. h. :

IRP4 1,600W + 1,600W

IRP6 2,400W + 2,400W

IRP8 3,200W + 3,200W

Diese Leistungsstufen können mithilfe eines Herschel APX-Controllers verwaltet werden. Sie können auch mithilfe einer anderen Schaltmethode für eine einzelne Leistungsstufe verdrahtet werden.

Anschluss für 2 Leistungsstufen :

Der im mitgelieferten Stromkabel verwendete Farbcode ist wie folgt:

Der braune Draht "L1" muss mit der LIVE-Ausgangsklemme 1 des APX-Controllers verbunden werden.

Die graue Ader "L2" muss mit der LIVE 2-Ausgangsklemme des APX-Controllers verbunden werden.

Die SCHWARZE Ader 'N' muss mit NEUTRAL verbunden werden.

Der grün/gelbe Draht 'E' muss mit ERDE verbunden werden.

Anschluss für 1 Leistungsstufe :

Verbinden Sie L1 und L2 zusammen mit einem einzelnen 240V, 13.4A LIVE Ausgang.

Verbinden Sie N mit NEUTRAL.

Verbinden Sie E mit ERDE.

Die Verkabelung des Geräts muss den nationalen Normen für elektrische Sicherheit entsprechen und geerdet sein. Die Stromversorgung des Geräts muss über einen Stromkreis erfolgen, der durch eine Sicherung oder einen Miniaturtrennschalter abgesichert ist, der für die elektrische Leistung des Geräts geeignet ist.

Die Stromversorgung des Geräts muss mit einem für die Last und die Versorgungsspannung geeigneten Schalter separat abgeschaltet werden. Der Schalter muss zweipolig sein (Trennung von stromführenden und neutralen Leitern) und gemäß den geltenden Verdrahtungsvorschriften Teil der festen Verdrahtung der Installation sein.

Der Schutz des Stromkreises sollte in Abhängigkeit von der Gesamtlast beurteilt werden. Der Schalter, mit dem die Stromversorgung des Herschel POWER heaters eingeschaltet wird, sollte leicht zugänglich sein.

Das Kabel, das zur Verbindung mit der vorhandenen Verkabelung verwendet wird, muss ein ordnungsgemäß dimensioniertes Vollkernverdrahtungskabel sein. Bitte beachten Sie, dass die Verwendung von flexiblen Haushaltsgerätekabeln mit verdrehten Leitern für die Dauerverkabelung (außer für die Endverbindung zwischen einer Kabeldose und dem fest installierten Gerät) gemäß den Verkabelungsvorschriften des IEE verboten ist.

Falls zutreffend, schließen diese Vorschriften die Verwendung eines 13A-Steckers und einer 13A-Steckdose zur Versorgung des Herschel POWER heaters aus. Für den endgültigen Anschluss an die Herschel POWER-Reihe dürfen nur das flexible Kabel und die Kabeleinführung verwendet werden, die mit dem Gerät geliefert wurden. Das Kabel muss in einem geeigneten Gehäuse oder einem dafür vorgesehenen Kabelauszug an die Stromversorgung angeschlossen werden. Die Stromtragfähigkeit des Kabelauszugs muss größer sein als der empfohlene Nennstrom, der in Tabelle 1 angegeben ist.

Wenn das flexible Kabel zum Zweck des Anschlusses durch eine Wand geführt wird, muss ein geeigneter Kanal oder ein mechanischer Schutz durch die Wand verwendet werden, um das Kabel vor mechanischen Schäden innerhalb der Wand zu schützen. Die Montageposition des Geräts muss sicherstellen, dass eine mechanische Beschädigung des flexiblen Kabels unwahrscheinlich ist. Ein freiliegendes flexibles Kabel muss herunterhängen (und darf nicht befestigt werden) und muss weit genug vom Heizgerät entfernt sein, um Verbrennungen oder Beschädigungen des Kabels zu vermeiden.

Um die Heizgeräte und den Leistungsschalter vor hohen Einschaltströmen beim Einschalten zu schützen, MUSS eine geeignete Softstartvorrichtung oder ein Herschel APX-Controller verwendet werden, wenn mehr als 3 x P4, 2 x P6 oder mehr als 1 x P8 (oder eine Kombination von Heizgeräten über 10 kW) so verdrahtet sind, dass sie gleichzeitig gesteuert/eingeschaltet werden: z. B. über einen Thermostat, einen Infrarotsensor oder einen Schalter. Wenn keine geeigneten Geräte zur Steuerung von Einschaltströmen installiert werden, wird die Lebensdauer des Geräts verkürzt und die Garantie erlischt. Im Zweifelsfall wenden Sie sich bitte vor der Installation an Herschel, um sich beraten zu lassen. Die Herschel APX-Regler wurden speziell für die Verwaltung und Kontrolle von Einschaltströmen entwickelt.

MONTAGEPOSITION :

Abmessungen der Einheit

IRP4

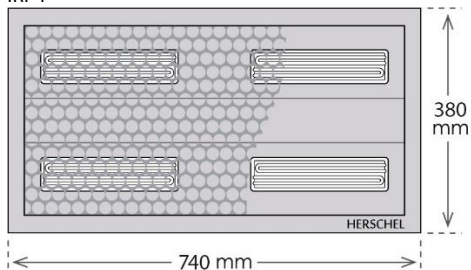

IRP6

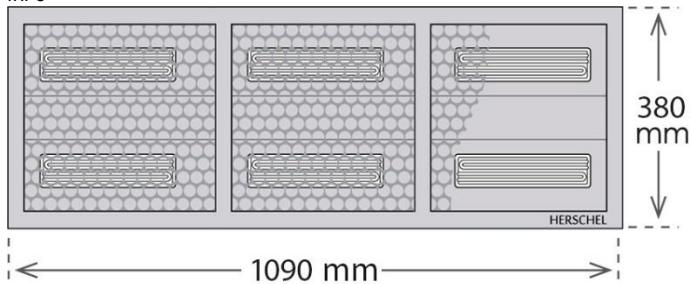

IRP8

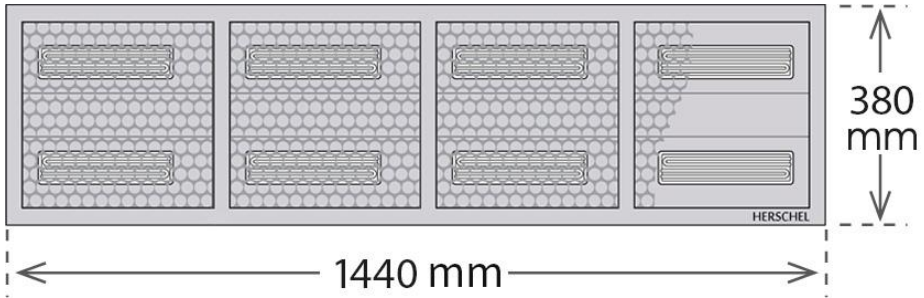

Der POWER-Heizkörper sollte in einer Position aufgestellt werden, die eine korrekte und effiziente Bedienung ermöglicht, aber auch sicherstellt, dass heiße Teile nicht versehentlich berührt werden. Die empfohlenen Installationshöhen der POWER-Reihe vom Boden aus sind wie folgt:

IRP4	3.0 – 4.5m (98" – 177")
IRP6	3.5 – 5.0m (138" – 197")
IRP8	4.0 – 6.5m (157" – 256")

Heizgeräte dürfen auf keinen Fall näher als 1,8 m über dem Boden aufgestellt werden. In jedem Fall muss das Gerät in einer Höhe installiert werden, in der es nicht berührt werden kann, wenn es in Betrieb ist. Vorübergehende oder gelegentliche Ergänzungen, wie Bühnen oder Plattformen, sollten berücksichtigt und die Höhe entsprechend angepasst werden.

Der Herschel POWER heater muss mithilfe der Ösen auf der Rückseite und eines Aufhängesets (nicht im Lieferumfang enthalten) fest und dauerhaft befestigt werden, wobei zwischen der Oberseite des Geräts und der Decke ein Mindestabstand von 125 mm eingehalten werden muss.

Das Aufhängesystem muss an einer festen Oberfläche befestigt werden, die das Gewicht des Heizgeräts tragen kann.

Diagramm 1

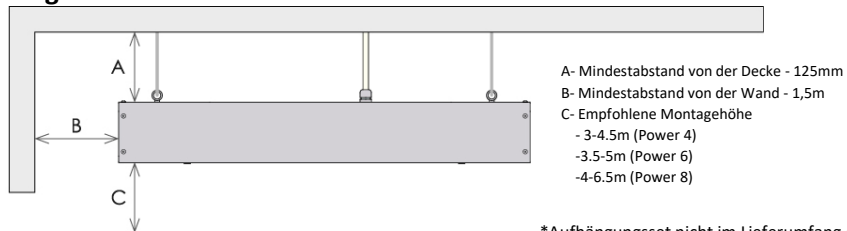

*Aufhängeset nicht im Lieferumfang enthalten



ACHTUNG :

- Stellen Sie sicher, dass die Stromversorgung ausgeschaltet ist, bevor Sie mit der Installation beginnen.
- Das mitgelieferte Netzkabel darf während des Betriebs nicht mit der Oberseite des Geräts in Berührung kommen.
- Das Gerät sollte nicht direkt unter einer Steckdose platziert werden.

- Balken, Balken und Sparren dürfen für die Installation des Geräts nicht geschnitten oder gekerbt werden.
- Installieren Sie den POWER-Heizkörper nicht in einer Deckennische oder neben einem in die Decke eingelassenen Heizkörper.
- Das Erkennungszeichen und die Modellnummer müssen nach der Installation sichtbar sein.
- Die POWER-Heizung darf nicht so befestigt werden, dass sie einem brennbaren Material (z. B. einer Holz- oder PVC-Verkleidung, einer Fassade oder einer Untersicht) zugewandt ist oder sich in der Nähe eines solchen befindet.
- Die Isolierung der festen Verdrahtung, die mit Teilen in Berührung kommt, deren Temperaturanstieg über 50 °C liegt, muss geschützt werden, z. B. durch eine Ummantelung mit einer geeigneten Nenntemperatur.

ÄUSSERLICHE VERWENDUNG :

Die POWER-Heizgeräte sind nicht für die Verwendung im Freien zugelassen.

ANFÄNGLICHE VERWENDUNG :

Beim ersten Gebrauch oder wenn das Gerät längere Zeit nicht benutzt wurde, kann ein Geruch oder Dampf aus dem Gerät austreten. Dies ist normal und eine Folge der Ansammlung von Staub.

DIE WARTUNG DURCH DEN NUTZER :

Die Herschel POWER-Serie ist wartungsfrei, aber um ihr Aussehen zu erhalten, sollte sie von Zeit zu Zeit mit einem weichen, trockenen Tuch gereinigt werden. Es sollten keine scheuernden Tücher oder Reinigungsmittel oder Geräte wie Druckreiniger, Dampfreiniger usw. verwendet werden. Die Reinigung darf nur bei kaltem und ausgeschaltetem Gerät durchgeführt werden. Alle Personen, die das Gerät reinigen und pflegen, müssen die nötige Schulung und Information erhalten haben, um den Vorgang sicher durchzuführen.

GARANTIE :

Registrieren Sie Ihr Produkt hier :

<https://www.herschel-infrarotheizung.de/kundendienst/garantiebestimmungen/>

Für die Herschel POWER-Produktreihe gilt eine Garantie gegen Ausfälle aufgrund von Material- oder Verarbeitungsfehlern für einen Zeitraum von fünf Jahren ab Kaufdatum, mit Ausnahme der Keramikelemente (12 Monate Garantie). In dem unwahrscheinlichen Fall, dass das Gerät innerhalb dieses Zeitraums ausfällt, muss es zur Reparatur oder zum Austausch an den Lieferanten zurückgeschickt werden. Die Garantie ist ungültig, wenn die in dieser Broschüre angegebenen korrekten Installationsanweisungen nicht befolgt wurden. Weitere Einzelheiten finden Sie in der Garantiepolitik von Herschel Infrared Ltd.

Siehe <https://www.herschel-infrarotheizung.de>

Notieren Sie sich Ihre Seriennummer für spätere Referenzzwecke :

ELEKTRISCHE AUSTRÜSTUNG :



Abfälle von Elektrogeräten dürfen nicht mit dem Hausmüll entsorgt werden. Sie sollten dort recycelt werden, wo es entsprechende Einrichtungen gibt.



ELANGRIJKE VEILIGHEIDSMATREGELEN

BELANGRIJKE MEDEDELING AAN DE KOPER:

Deze verwarmers is niet geschikt voor huishoudelijk of soortgelijk gebruik en mag alleen worden geïnstalleerd door erkende commerciële elektriciens binnen de positioneringslimieten die in deze handleiding worden aangegeven.

Voor dat u het product gebruikt, dient u de geschiktheid van het product voor het beoogde gebruik vast te stellen. HERSCHEL INFRARED LTD wijst uitdrukkelijk de impliciete garanties en voorwaarden van verkoopbaarheid en geschiktheid voor een bepaald doel van de hand. In geen geval zal HERSCHEL INFRARED LTD aansprakelijk zijn onder welke wettelijke theorie dan ook, inclusief maar niet beperkt tot contract of strikte aansprakelijkheid, voor enige directe, indirecte speciale, incidentele of gevolgschade voortvloeiend uit het gebruik van het product.

LEES DEZE INSTRUCTIES ZORGVULDIG EN BEWAAR ZE VOOR TOEKOMSTIG GEBRUIK.

Als deze instructies niet worden opgevolgd, vervalt de garantie.

Dit apparaat kan een bron van mogelijke schokken zijn en mag alleen worden geïnstalleerd en onderhouden door een gekwalificeerde elektricien.

Niet uit elkaar halen. Binnenin zitten geen onderdelen die door de gebruiker kunnen worden gerepareerd.

Bron van mogelijke ontsteking.



WAARSCHUWING

OM HET RISICO OP BRAND, ELEKTRISCHE SCHOKKEN OF LETSEL TE BEPERKEN:

1. Dit apparaat moet worden losgekoppeld van de voedingsbron tijdens installatie- of onderhoudswerkzaamheden en bij vervanging.
2. Deze verwarmers is niet uitgerust met een apparaat om de kamertemperatuur te regelen. Gebruik deze verwarmers niet in kleine ruimtes wanneer deze worden bewoond door personen die niet in staat zijn de ruimte zelfstandig te verlaten, tenzij er voortdurend toezicht is.
3. Om oververhitting en mogelijk brandgevaar te voorkomen, mag het verwarmingselement NIET worden afgedekt. Bedek de verwarmers in geen geval met isolatiemateriaal of een soortgelijk materiaal.
4. Raak de verwarmers NIET aan wanneer deze in gebruik is. Herschel POWER verwarmers bereiken zeer hoge temperaturen tijdens gebruik. Nadat de verwarmers is uitgeschakeld, blijven de elementen nog geruime tijd heet en mag de unit niet binnen 30 minuten worden aangeraakt. Bevestig de bijgeleverde mededeling CAUTION DO NOT TOUCH HEATER aan de muur in de buurt van de verwarmers of op een plaats waar deze gemakkelijk zichtbaar is.
5. Gebruik de verwarmers NIET als de keramische panelen of het netsnoer beschadigd zijn. Deze moeten vervangen worden door de fabrikant, zijn serviceagent of gelijksoortige gekwalificeerde personen om gevaar te voorkomen.
6. Gebruik de verwarming NIET om materialen te ontsteken.
7. Dieses Heizgerät darf nur für die Beheizung von Personen oder Gebäuden verwendet werden. POWER-Heizgeräte dürfen nicht von Kindern oder Personen mit eingeschränkten körperlichen, sensorischen oder geistigen Fähigkeiten oder mangelnder Erfahrung oder Kenntnis benutzt werden, unabhängig davon, ob sie unterwiesen wurden oder unter Aufsicht stehen. Kinder sollten ferngehalten werden und nicht unbeaufsichtigt in der Nähe des Gerätes gelassen werden.
8. Alle Bediener dürfen das Gerät nur dann ein- und ausschalten, wenn es in der vorgesehenen normalen Betriebsposition aufgestellt oder installiert wurde und sie beaufsichtigt oder in die sichere Verwendung des Geräts eingewiesen wurden und die damit verbundenen Gefahren verstehen. Kinder dürfen das Gerät nicht einstecken, einschalten oder regulieren und keine Wartungsarbeiten, einschließlich der Reinigung, durchführen.
9. **WICHTIG:** Stellen Sie sicher, dass die Versorgungsspannung nicht mehr als 240 Volt beträgt.

SPEICHERN SIE DIESE ANWEISUNGEN.

ELEKTRISCHE INFORMATIEN:

Lieferung	Nennleistung	Aktuell	Sicherung	Hz
220-240V	3,200W	13.3A	16A	50/60
220 – 240V	4,800W	20.8A	32A	50/60
220 – 240V	6,400W	27.8A	32A	50/60

Zorg ervoor dat de voedingsspanning niet hoger is dan meer dan 240V

Die Verdrahtung zu diesen Geräten sieht jeweils 2 Leistungsstufen vor, d.h.:

IRP4 1,600W + 1,600W

IRP6 2,400W + 2,400W

IRP8 3,200W + 3,200W

Diese Leistungsstufen können mit einem Herschel APX-Controller gesteuert werden. Alternativ können sie für eine einzige Leistungsstufe mit einer alternativen Schaltmethode verdrahtet werden.

Anschluss für 2 Leistungsstufen:

Die Farbcodierung des mitgelieferten Netzkabels ist wie folgt:

Die BRAUNE 'L1'-Leitung ist an die LIVE 1 Ausgangsklemme des APX-Controllers anzuschließen.

Die GRAUE 'L2'-Ader ist an die LIVE 2-Ausgangsklemme des APX-Controllers anzuschließen.

Der SCHWARZE 'N'-Draht ist an NEUTRAL anzuschließen

Das GRÜN/GELBE 'E'-Kabel ist mit ERDE zu verbinden.

Anschluss für 1 Leistungsstufe:

Schließen Sie L1 und L2 zusammen an einen einzelnen 240 V, 13,4 A LIVE Netzausgang an.

N an NEUTRAL anschließen

E an EARTH anschließen.

De bedrading naar de unit moet worden aangesloten volgens de relevante nationale elektrische veiligheidsnormen en moet worden geaard. De elektrische voeding naar de unit moet worden aangesloten op een circuit dat beveiligd is met een zekering of kleine stroomonderbreker die geschikt is voor de elektrische rating van de unit.

De voeding naar het verwarmingselement moet apart worden geschakeld met een schakelaar die geschikt is voor de belasting en de voedingsspanning, de schakelaar moet dubbelpolig zijn (zowel de geleiders onder spanning als de nulgeleider uitschakelen) en deel uitmaken van de vaste bedrading in de installatie, in overeenstemming met de geldende bedradingsvoorschriften.

De beveiliging van het circuit dient in overeenstemming te zijn met de totale belasting. De schakelaar waarmee de stroom naar de Herschel POWER verwarmers wordt ingeschakeld, moet gemakkelijk bereikbaar zijn.

De kabel die gebruikt wordt om aan te sluiten op de bestaande bedrading moet een kabel met een vaste kern zijn met de juiste nominale waarde. Houd er rekening mee dat het gebruik van flexibele apparaatkabel met gevlochten geleiders voor permanente bedrading (behalve voor de eindverbinding tussen een kabeluitgang en de vaste apparatuur) verboden is volgens de IEE-voorschriften voor bedrading.

Waar van toepassing sluiten deze voorschriften het gebruik van een 13A stekker en stopcontact voor de voeding van het Herschel POWER verwarmingselement uit. Voor de uiteindelijke aansluiting op de Herschel POWER serie mogen alleen de flexibele kabel en kabeldoorvoer worden gebruikt die bij de unit worden geleverd. De kabel moet worden aangesloten op de voeding in een geschikte behuizing of kabeluitgang die voor dat doel is ontworpen. De stroombelastbaarheid van de kabeluitgang moet groter zijn dan de aanbevolen stroomsterkte in tabel 1.

Als de flexibele kabel voor aansluitdoeleinden door een muur wordt geleid, moet een geschikte doorvoer of mechanische bescherming door de muur worden gebruikt om de kabel te beschermen tegen mechanische schade in de muur. De montagepositie van de eenheid moet ervoor zorgen dat mechanische schade aan de flexibele kabel onwaarschijnlijk is. Elke blootliggende flexibele kabel moet naar beneden hangen (niet vastgebonden) en moet voldoende afstand hebben tot het verwarmingselement om schroeien of beschadiging van de kabel te voorkomen.

Om de verwarmers en de MCB te beschermen tegen hoge inschakelstromen bij het opstarten, MOET een geschikt softstartapparaat of een Herschel APX-regelaar worden gebruikt wanneer meer dan 3 x P4, 2 x P6 of meer dan 1 x P8 (of een combinatie van verwarmers van meer dan 10kW) zijn aangesloten om tegelijkertijd te worden geregeld/ingeschakeld: bijvoorbeeld via een thermostaat, PIR of schakelaar. Als u geen geschikte apparatuur installeert om inschakelstromen te beheren, wordt de levensduur van de verwarmers verkort en vervalt de garantie. Raadpleeg bij twijfel Herschel voor advies voor installatie. Herschel APX regelaars zijn speciaal ontworpen om opstartstromen te beheren en te controleren.

MONTAGEPOSITIE:

Afmetingen eenheid

IRP4

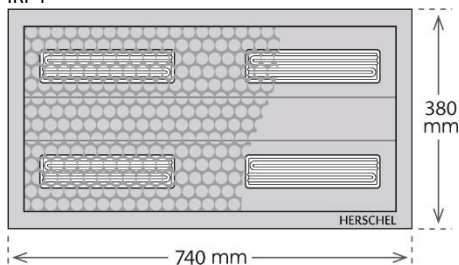

IRP6

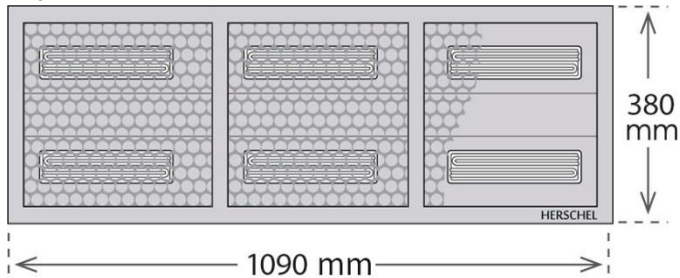

IRP8

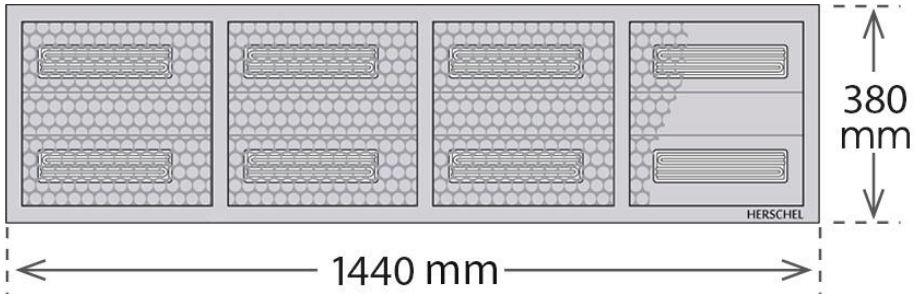

De POWER-verwarming moet zodanig worden geplaatst dat een juist en efficiënt gebruik mogelijk is, maar ook zodanig dat hete onderdelen niet per ongeluk worden aangeraakt. De aanbevolen installatiehoogten van het POWER-assortiment vanaf de vloer zijn:

IRP4	3.0 – 4.5m (98" – 177")
IRP6	3.5 – 5.0m (138" – 197")
IRP8	4.0 – 6.5m (157" – 256")

In geen geval mogen de verwarmers op minder dan 1,8 m (71") van de vloer geïnstalleerd worden. In alle gevallen moet de verwarmers op een zodanige hoogte worden geïnstalleerd dat deze tijdens het gebruik niet kan worden aangeraakt. Er moet rekening worden gehouden met tijdelijke of incidentele toevoegingen, zoals podia of platforms, en de hoogte moet dienovereenkomstig worden aangepast.

De Herschel POWER heater moet stevig en permanent worden bevestigd met behulp van de ophangogen aan de achterkant en een draadoophangset (niet meegeleverd) met een minimale ruimte van 125mm (4.9") tussen de bovenkant van de heater en het plafond.

Het ophangstelsel moet worden bevestigd aan een stevige ondergrond die het gewicht van de verwarmers kan dragen.

Diagram 1

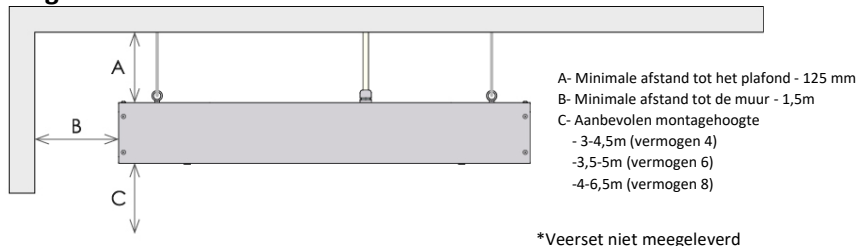

LET OP:

- Zorg dat de netspanning UIT is voordat u met de installatie begint.
- Het meegeleverde netsnoer mag tijdens het gebruik niet in contact komen met de bovenkant van het verwarmingselement.
- De verwarmers mag niet direct onder een wandcontactdoos worden geplaatst.
- Balken en spanten mogen niet worden doorgezaagd of ingekeept om het apparaat te installeren.

- Installeer de POWER heater niet in een nis in het plafond of naast een heater die in het plafond is verzonken.
- Het identificatiemerk en de modelreferentie moeten na de installatie zichtbaar zijn.
- Het POWER verwarmingssysteem mag niet worden bevestigd in de buurt van brandbare materialen (zoals houten of PVC-bekleding, boeiboorden of dakranden).
- De isolatie van de vaste bedrading die in contact komt met onderdelen met een temperatuurstijging van meer dan 50°C, moet worden beschermd, bijvoorbeeld door een kous met een passende temperatuurclassificatie.

EXTERIEUR GEBRUIK:

De POWER-serie verwarmers is niet goedgekeurd voor gebruik buitenshuis.

INITIAAL GEBRUIK:

Er kan een geur of damp uit het verwarmingselement komen bij het eerste gebruik of als het verwarmingselement langere tijd niet gebruikt is. Dit is normaal en is het gevolg van stofvorming.

GEBRUIKERSONDERHOUD:

Het Herschel POWER assortiment is onderhoudsvrij, maar om het uiterlijk te behouden moet het af en toe helemaal worden schoongemaakt met een zachte droge doek. Gebruik geen schurende doeken of reinigingsmiddelen en gebruik nooit apparaten zoals hogedrukreinigers, stoomreinigers, enz. Schoonmaken mag alleen gebeuren als het apparaat koud en uitgeschakeld is. Al het personeel dat de unit reinigt en onderhoudt, moet de juiste training en informatie hebben om de werkzaamheden veilig uit te voeren.

GARANTIE:

Registreer uw product hier:

<https://www.herschel-infrarood.nl/klantenservice/garantie-beleid/>

De Herschel POWER serie is gegarandeerd tegen defecten als gevolg van materiaal- of fabricagefouten gedurende vijf jaar vanaf de aankoopdatum, met uitzondering van de keramische elementen (garantie van 12 maanden). In het onwaarschijnlijke geval dat het apparaat binnen deze periode defect raakt, moet het apparaat worden geretourneerd naar de leverancier voor reparatie of vervanging. De garantie vervalt indien de correcte installatie instructies zoals gegeven in deze folder niet zijn opgevolgd. Raadpleeg het garantiebeleid van Herschel Infrared Ltd voor alle details.

Zie <https://www.herschel-infrarood.nl>

Noteer je serienummer voor toekomstige referentie:

ELEKTRISCHE APPARATUUR:



Afgedankte elektrische producten mogen niet samen met het huishoudelijk afval worden weggegooid. Recycle waar voorzieningen aanwezig zijn.



IMPORTANTI PRECAUZIONI DI SICUREZZA

AVVISO IMPORTANTE PER L'ACQUIRENTE:

Questo riscaldatore non è adatto all'uso domestico o simile e deve essere installato solo da elettricisti commerciali accreditati entro i limiti di posizionamento specificati in questo manuale.

Prima di utilizzare il prodotto, è necessario determinarne l'idoneità all'uso previsto. HERSCHEL INFRARED LTD declina espressamente le garanzie e le condizioni implicite di commerciabilità e idoneità a uno scopo particolare. In nessun caso HERSCHEL INFRARED LTD sarà responsabile, in base a qualsiasi teoria legale, compresa, ma non solo, la responsabilità contrattuale o oggettiva, per danni diretti, indiretti, speciali, incidentali o consequenziali derivanti dall'uso del prodotto.

LEGGERE ATTENTAMENTE QUESTE ISTRUZIONI E CONSERVARLE PER RIFERIMENTO FUTURO.

La mancata osservanza di queste istruzioni invalida la garanzia.

Questo apparecchio può essere fonte di possibili scosse e deve essere installato e sottoposto a manutenzione solo da un elettricista qualificato.

Non smontare. All'interno non vi sono parti riparabili dall'utente.

Fonte di possibile accensione.



ATTENZIONE

PER RIDURRE IL RISCHIO DI INCENDIO, SCOSSE ELETTRICHE O LESIONI:

1. L'apparecchio deve essere scollegato dalla fonte di alimentazione durante le attività di installazione o manutenzione e in caso di sostituzione.
2. Questo riscaldatore non è dotato di un dispositivo di controllo della temperatura ambiente. Non utilizzare questo riscaldatore in stanze piccole quando sono occupate da persone non in grado di lasciare la stanza da sole, a meno che non sia prevista una supervisione costante.
3. Per evitare il surriscaldamento e il potenziale rischio di incendio, **NON** coprire il riscaldatore. **NON** coprire in nessun caso il riscaldatore con materiale isolante o simile.
4. **NON** toccare il riscaldatore quando è in uso. I riscaldatori Herschel POWER raggiungono temperature molto elevate durante l'uso. Dopo lo spegnimento del riscaldatore, gli elementi rimangono caldi per un tempo considerevole e l'unità non deve essere toccata per almeno 30 minuti. Applicare l'avviso fornito in dotazione **ATTENZIONE A NON TOCCARE IL RISCALDATORE** sulla parete vicino al riscaldatore o in un punto facilmente visibile.
5. **NON** utilizzare il riscaldatore se i pannelli in ceramica o il cavo di alimentazione sono danneggiati. Questi devono essere sostituiti dal produttore, dal suo agente di assistenza o da persone analogamente qualificate per evitare un pericolo.
6. **NON** utilizzare il riscaldatore per incendiare materiali.
7. Questo riscaldatore deve essere utilizzato esclusivamente per il riscaldamento di persone o edifici. I riscaldatori POWER non devono essere utilizzati da bambini o da persone con ridotte capacità fisiche, sensoriali o mentali, o con mancanza di esperienza o di conoscenza, indipendentemente dal fatto che siano stati istruiti o siano sotto supervisione. I bambini devono essere tenuti lontani e non devono essere lasciati senza sorveglianza intorno all'apparecchio.
8. Tutti gli operatori devono accendere/spegnere l'apparecchio solo a condizione che sia stato collocato o installato nella posizione di normale funzionamento prevista e che abbiano ricevuto supervisione o istruzioni sull'uso dell'apparecchio in modo sicuro e che abbiano compreso i pericoli connessi. I bambini non devono collegare, accendere o regolare l'apparecchio o eseguire la manutenzione dell'utente, compresa la pulizia.
9. **IMPORTANTE:** Assicurarsi che la tensione di alimentazione non superi i 240 volt.

SALVARE QUESTE ISTRUZIONI.

INFORMAZIONI ELETTRICHE:

Tabella 1 Specifiche di Herschel Power				
Fornitura	Potenza nominale	Corrente	Fusibile	Hz
220-240V	3,200W	13.3A	16A	50/60
220 – 240V	4,800W	20.8A	32A	50/60
220 – 240V	6,400W	27.8A	32A	50/60

Assicurarsi che la tensione di alimentazione non è superiore a 240V

Il cablaggio di queste unità prevede 2 livelli di potenza per ciascuna di esse, ossia:

IRP4 1,600W + 1,600W

IRP6 2,400W + 2,400W

IRP8 3,200W + 3,200W

Questi livelli di potenza sono gestibili con un controller Herschel APX. In alternativa, possono essere cablati per un singolo livello di potenza utilizzando un metodo di commutazione alternativo.

Connessione per 2 livelli di potenza:

Il codice colore utilizzato nel cavo di rete in dotazione è il seguente:

Il filo marrone 'L1' deve essere collegato al terminale di uscita LIVE 1 del controllore APX.

Il filo grigio 'L2' deve essere collegato al terminale di uscita LIVE 2 del controllore APX.

Il filo NERO 'N' deve essere collegato a NEUTRO

Il filo VERDE/GIALLO 'E' deve essere collegato a TERRA.

Collegamento per 1 livello di potenza:

Collegare L1 e L2 insieme a una singola uscita di rete da 240 V, 13,4 A LIVE.

Collegare N a NEUTRO

Collegare E a TERRA.

Il cablaggio dell'unità deve essere collegato in conformità alle norme nazionali di sicurezza elettrica e deve essere messo a terra. L'alimentazione elettrica dell'unità deve essere fornita collegandola a un circuito protetto da un fusibile o da un interruttore automatico adatto alla potenza elettrica dell'unità.

L'alimentazione del riscaldatore deve essere commutata separatamente, utilizzando un interruttore adeguatamente dimensionato per il carico e la tensione di alimentazione; l'interruttore deve essere bipolare (per scollegare sia il conduttore sotto tensione che quello neutro) e deve far parte del cablaggio fisso dell'installazione, in conformità alle norme di cablaggio applicabili.

La protezione del circuito deve essere dimensionata in base al carico complessivo. L'interruttore utilizzato per attivare l'alimentazione del riscaldatore Herschel POWER deve essere facilmente accessibile.

The cable used to connect to the existing wiring should be correctly rated solid core wiring cable. Please note that the use of flexible appliance cable with stranded conductors for permanent wiring (except for the final connection between a cable outlet and the fixed equipment) is prohibited by IEE wiring regulations.

Ove applicabili, queste normative precludono l'uso di una spina e di una presa da 13A per l'alimentazione del riscaldatore Herschel POWER. Per il collegamento finale alla gamma Herschel POWER, è necessario utilizzare esclusivamente il cavo flessibile e il passacavo forniti con l'unità. Il cavo deve essere collegato all'alimentazione in un involucro adatto o in una presa per cavi progettata a tale scopo. La capacità di

trasporto della corrente della presa del cavo deve essere superiore alla corrente nominale raccomandata indicata nella Tabella 1.

Se il cavo flessibile viene fatto passare attraverso una parete per il collegamento, è necessario utilizzare una guaina adatta o una protezione meccanica attraverso la parete per proteggere il cavo da danni meccanici all'interno della parete. La posizione di montaggio dell'unità deve garantire l'improbabilità di danni meccanici al cavo flessibile. Qualsiasi cavo flessibile esposto deve essere appeso (non legato) e deve avere una distanza adeguata dal riscaldatore per evitare di bruciare o danneggiare il cavo.

Per proteggere i riscaldatori e l'MCB da elevate correnti di spunto all'avvio, si DEVE utilizzare un dispositivo soft start o un regolatore Herschel APX quando più di 3 x P4, 2 x P6 o più di 1 x P8 (o una combinazione di riscaldatori superiore a 10kW) sono cablati per essere controllati/accesi contemporaneamente, ad esempio tramite un termostato, un PIR o un interruttore. La mancata installazione di dispositivi adeguati per gestire le correnti di spunto riduce la durata del riscaldatore e annulla la garanzia. In caso di dubbi, rivolgersi a Herschel per una consulenza prima dell'installazione. I regolatori Herschel APX sono progettati specificamente per gestire e controllare le correnti di avvio.

POSIZIONE DI MONTAGGIO:

Dimensioni dell'unità

IRP4

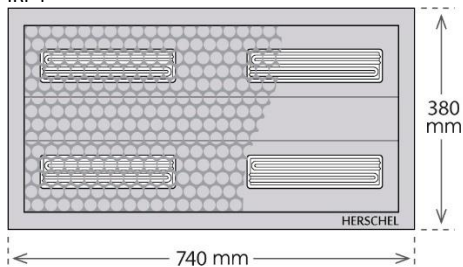

IRP6

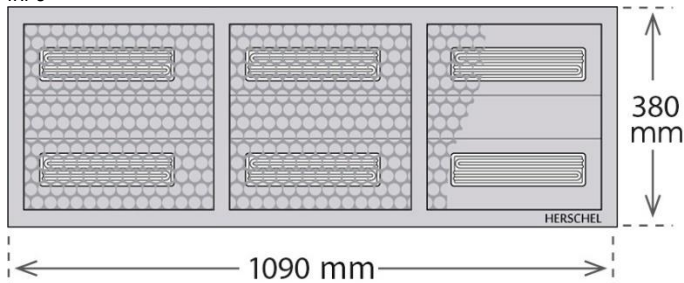

IRP8

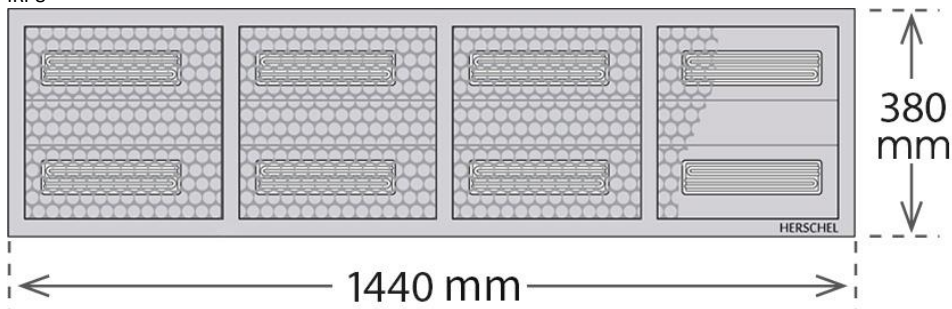

Il riscaldatore POWER deve essere collocato in una posizione che ne consenta un uso corretto ed efficiente, ma che garantisca che le parti calde non vengano toccate accidentalmente. Le altezze di installazione consigliate della gamma POWER dal pavimento sono:

IRP4	3.0 – 4.5m (98" – 177")
IRP6	3.5 – 5.0m (138" – 197")
IRP8	4.0 – 6.5m (157" – 256")

In nessun caso i riscaldatori devono essere installati a meno di 1,8 m (71") dal pavimento. In ogni caso, il riscaldatore deve essere installato a un'altezza tale da non poter essere toccato durante il funzionamento. Si deve tenere conto di eventuali aggiunte temporanee o occasionali, come palchi o piattaforme, e l'altezza deve essere regolata di conseguenza.

Il riscaldatore Herschel POWER deve essere fissato saldamente e in modo permanente utilizzando gli occhielli sul retro e un kit di sospensione a filo (non fornito) con uno spazio minimo di 125 mm (4,9") tra la superficie superiore del riscaldatore e il soffitto.

Il sistema di sospensione deve essere fissato a una superficie solida in grado di sostenere il peso del riscaldatore.

Diagramma 1

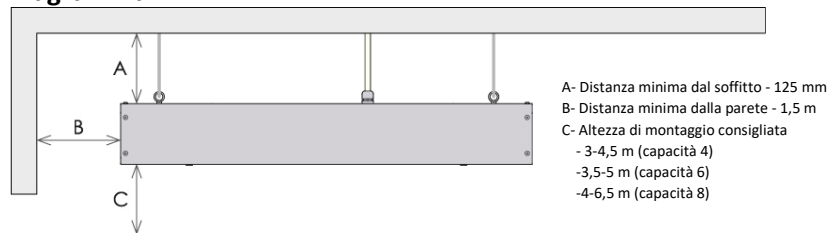

*Set di piume non incluso



ATTENZIONE:

- Assicurarsi che l'alimentazione di rete sia disattivata prima di iniziare l'installazione.
- Il cavo di alimentazione in dotazione non deve entrare in contatto con la superficie superiore del riscaldatore durante il funzionamento.

- Il riscaldatore non deve essere collocato immediatamente sotto una presa di corrente.
- I travetti, le travi e le travicelle non devono essere tagliati o intagliati per installare l'apparecchio.
- Non installare il riscaldatore POWER in una nicchia del soffitto, né in prossimità di un riscaldatore che è stato incassato nel soffitto.
- Il marchio di identificazione e il riferimento al modello devono essere visibili dopo l'installazione.
- Il riscaldatore POWER non deve essere fissato in modo da trovarsi di fronte o vicino a materiali combustibili (ad esempio, rivestimenti in legno o PVC, fasce o soffitti).
- L'isolamento del cablaggio fisso che entra in contatto con parti con un aumento di temperatura superiore a 50°C deve essere protetto, ad esempio, da una guaina con un grado di temperatura adeguato.

USO ESTERNO:

La gamma di riscaldatori POWER non è omologata per l'uso esterno.

USO INIZIALE:

È possibile che il riscaldatore emetta un odore o un vapore al primo utilizzo o se non è stato utilizzato per un periodo prolungato. Questo fenomeno è normale ed è dovuto all'accumulo di polvere.

MANUTENZIONE DELL'UTENTE:

La gamma Herschel POWER non richiede manutenzione, ma per mantenerne inalterato l'aspetto è necessario pulirla di tanto in tanto con un panno morbido e asciutto. Non si devono usare panni o detersivi abrasivi e non si devono mai usare apparecchi come idropulitrici, pulitori a vapore, ecc. La pulizia deve essere effettuata solo quando l'unità è fredda e spenta. Tutto il personale addetto alla pulizia e alla manutenzione dell'unità deve avere una formazione e informazioni adeguate per svolgere le operazioni in sicurezza.

GARANZIA:

Registrate il vostro prodotto qui:

<https://www.herschel-infrarossi.it/assistenza-clienti/registrazione-della-garanzia/>

La gamma Herschel POWER è garantita contro i guasti dovuti a materiali o manodopera difettosi per cinque anni dalla data di acquisto, esclusi gli elementi in ceramica (garantiti per 12 mesi). Nell'improbabile caso di guasto dell'unità entro questo periodo, l'unità deve essere restituita al fornitore per la riparazione o la sostituzione. La garanzia non è valida se non sono state rispettate le corrette istruzioni per l'installazione riportate nel presente opuscolo. Per maggiori dettagli, consultare la politica di garanzia di Herschel Infrared Ltd.

Vedi <https://www.herschel-infrarossi.it/>.

Annotare il numero di serie per riferimento futuro:

APPARECCHIATURE ELETTRICHE:



I rifiuti elettrici non devono essere smaltiti insieme ai rifiuti domestici. Si prega di riciclare dove esistono le strutture.



PRECAUCIONES DE SEGURIDAD IMPORTANTES

AVISO IMPORTANTE PARA EL COMPRADOR:

Este calentador no es adecuado para uso doméstico o similar y debe ser instalado únicamente por electricistas comerciales acreditados dentro de los límites de colocación especificados en este manual.

Antes de utilizar el producto, debe determinar la idoneidad del mismo para el uso previsto. HERSCHEL INFRARED LTD renuncia expresamente a las garantías y condiciones implícitas de comerciabilidad e idoneidad para un fin determinado. En ningún caso HERSCHEL INFRARED LTD será responsable bajo ninguna teoría legal, incluyendo pero no limitado a contrato o responsabilidad estricta, por cualquier daño directo, indirecto especial, incidental o consecuente resultante del uso del producto.

LEA ATENTAMENTE ESTAS INSTRUCCIONES Y CONSÉRVELAS PARA FUTURAS CONSULTAS.

El incumplimiento de estas instrucciones invalidará la garantía.

Esta unidad puede ser fuente de posibles descargas eléctricas y sólo debe ser instalada y reparada por un electricista cualificado.

No desmonte el aparato. No contiene piezas que el usuario pueda reparar.

Fuente de posible ignición.



ADVERTENCIA

PARA REDUCIR EL RIESGO DE INCENDIO, DESCARGA ELÉCTRICA O LESIONES:

3. Este aparato debe desconectarse de su fuente de alimentación durante las actividades de instalación o servicio y cuando se sustituya.
4. Este calefactor no está equipado con un dispositivo para controlar la temperatura ambiente. No utilice este calefactor en habitaciones pequeñas cuando estén ocupadas por personas que no sean capaces de salir de la habitación por sí solas, a menos que exista una supervisión constante.
5. Para evitar el sobrecalentamiento y el riesgo potencial de incendio, **NO** cubra el calefactor. **NO** cubra el calefactor con material aislante o similar bajo ninguna circunstancia.
6. **NO** toque el calefactor cuando esté en uso. Los calefactores Herschel POWER alcanzan temperaturas muy altas durante su uso. Después de apagar el calefactor, los elementos permanecen calientes durante un tiempo considerable y no se debe tocar la unidad antes de 30 minutos como mínimo. Coloque el aviso **PRECAUCIÓN NO TOCAR EL CALENTADOR** en la pared cerca del calentador o en un lugar donde pueda verse fácilmente.
7. **NO** utilice la estufa si los paneles cerámicos o el cable de alimentación están dañados. Estos deben ser sustituidos por el fabricante, su agente de servicio o personas con cualificación similar con el fin de evitar un peligro.
8. **NO** utilice el calefactor para encender materiales.
10. Este calefactor sólo debe utilizarse para la calefacción de personas o edificios.
10. Los calefactores POWER no deben ser utilizados por niños o personas con capacidades físicas, sensoriales o mentales reducidas, o con falta de experiencia o conocimientos, independientemente de que hayan recibido instrucciones o estén bajo supervisión. Los niños deben mantenerse alejados y no deben dejarse sin supervisión cerca de la unidad.
9. Todos los operarios encenderán/apagarán el aparato únicamente si se ha colocado o instalado en su posición de funcionamiento normal prevista y si han recibido supervisión o instrucciones sobre el uso del aparato de forma segura y comprenden los peligros que conlleva. Los niños no deben enchufar, encender o regular el aparato ni realizar tareas de mantenimiento, incluida la limpieza.
10. **IMPORTANTE:** Asegúrese de que la tensión de alimentación no supere los 240 voltios.

GUARDA ESTAS INSTRUCCIONES.

INFORMACIÓN ELÉCTRICA:

Tabla 1 Especificaciones de Herschel Power				
Suministro	Potencia nominal	Corriente	Fusible	Hz
220-240V	3,200W	13.3A	16A	50/60
220 240V	– 4,800W	20.8A	32A	50/60
220 240V	– 6,400W	27.8A	32A	50/60

Asegúrese de que la tensión de alimentación no es superior a 240V

El cableado de estas unidades proporciona 2 niveles de potencia de cada uno es decir:

IRP4 1,600W + 1,600W

IRP6 2,400W + 2,400W

IRP8 3,200W + 3,200W

Estos niveles de potencia se pueden gestionar con un controlador APX de Herschel. Alternativamente, se pueden cablear para un único nivel de potencia utilizando un método de conmutación alternativo.

Conexión para 2 niveles de potencia:

El código de colores utilizado en el cable de red suministrado es el siguiente:

El cable MARRON 'L1' debe conectarse al terminal de salida LIVE 1 del controlador APX.

El cable GRIS "L2" debe conectarse al terminal de salida LIVE 2 del controlador APX.

El cable NEGRO 'N' debe conectarse a NEUTRO

El cable VERDE/AMARILLO 'E' debe conectarse a TIERRA.

Conexión para 1 nivel de potencia:

Conecte L1 y L2 juntos a una única salida de red de 240 V, 13,4 A VIVO.

Conecte N a NEUTRO

Conecte E a TIERRA.

El cableado de la unidad debe conectarse de acuerdo con las normas nacionales de seguridad eléctrica pertinentes y debe estar conectado a tierra. El suministro eléctrico de la unidad debe realizarse mediante la conexión a un circuito protegido por un fusible o un disyuntor en miniatura adecuado para la potencia eléctrica de la unidad.

La alimentación de la estufa debe realizarse por separado mediante un interruptor adecuado a la carga y a la tensión de alimentación, el interruptor debe ser bipolar (desconectando los conductores de fase y neutro) y formar parte del cableado fijo de la instalación de acuerdo con las normas de cableado aplicables.

La protección del circuito debe estar dimensionada de acuerdo con la carga total. El interruptor utilizado para activar la alimentación del calefactor Herschel POWER debe ser fácilmente accesible.

El cable utilizado para conectarse al cableado existente debe ser un cable de núcleo sólido correctamente clasificado. Tenga en cuenta que el uso de cable flexible para aparatos con conductores trenzados para el cableado permanente (excepto para la conexión final entre una salida de cable y el equipo fijo) está prohibido por la normativa de cableado de la IEE.

Cuando proceda, esta normativa excluye el uso de un enchufe y una toma de corriente de 13 A para alimentar el calefactor Herschel POWER. Para la conexión final a la gama Herschel POWER, sólo deben utilizarse el cable flexible y la entrada de cable suministrados con la unidad. El cable debe conectarse al suministro en una caja adecuada o en una salida de cable diseñada a tal efecto. La capacidad de transporte de corriente de la salida del cable debe ser superior a la corriente nominal recomendada en la Tabla 1.

Si el cable flexible atraviesa una pared para su conexión, deberá utilizarse un conducto adecuado o una protección mecánica a través de la pared para proteger el cable de daños mecánicos dentro de la pared. La posición de montaje de la unidad debe garantizar que no se produzcan daños mecánicos en el cable flexible. Cualquier cable flexible expuesto debe colgar hacia abajo (no atado hacia ARRIBA) y debe tener una separación adecuada del calefactor para evitar que se queme o se dañe el cable.

Para proteger los calefactores y el magnetotérmico de las corrientes de arranque elevadas, DEBE utilizarse un dispositivo de arranque suave adecuado o un controlador Herschel APX cuando haya más de 3 x P4, 2 x P6 o más de 1 x P8 (o una combinación de calefactores que supere los 10 kW) conectados para ser controlados/encendidos al mismo tiempo: por ejemplo, a través de un termostato, PIR o interruptor. Si no se instalan los dispositivos adecuados para gestionar las corrientes de entrada, se reducirá la vida útil del calefactor y se anulará la garantía. En caso de duda, pida consejo a Herschel antes de la instalación. Los controladores APX de Herschel están específicamente diseñados para gestionar y controlar las corrientes de arranque.

POSICIÓN DE MONTAJE:

Unit dimensions

IRP4

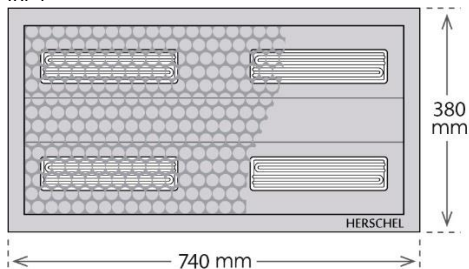

IRP6

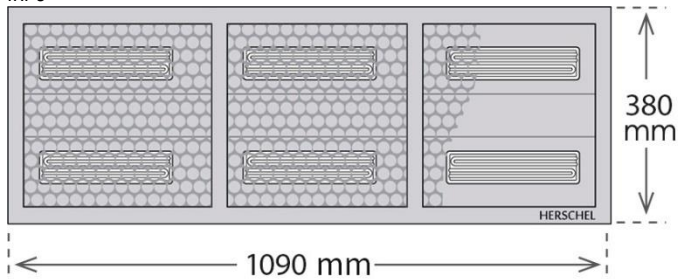

IRP8

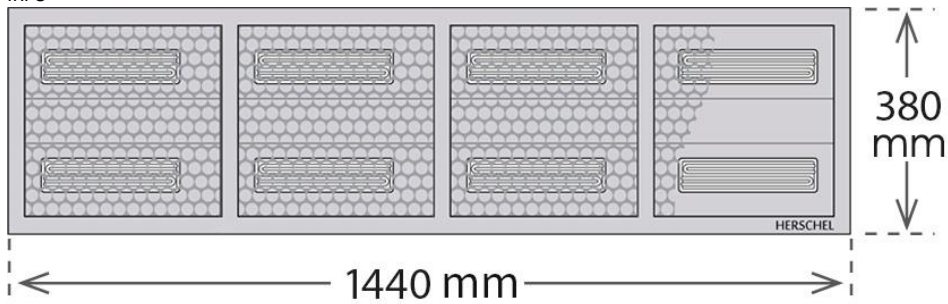

El calefactor POWER debe colocarse en una posición que permita un uso correcto y eficaz, pero que garantice que las partes calientes no se toquen accidentalmente. Las alturas de instalación recomendadas de la gama POWER desde el suelo son:

IRP4	3.0 – 4.5m (98" – 177")
IRP6	3.5 – 5.0m (138" – 197")
IRP8	4.0 – 6.5m (157" – 256")

Los calefactores no deben instalarse en ningún caso a menos de 1,8 m del suelo. En todos los casos, el calefactor deberá instalarse a una altura que impida tocarlo durante su funcionamiento. Deberá tenerse en cuenta cualquier añadido temporal u ocasional, como escenarios o plataformas, y la altura deberá ajustarse en consecuencia.

El calefactor Herschel POWER debe fijarse de forma firme y permanente utilizando los ojales de la parte posterior y un kit de suspensión de cables (no suministrado) con una separación mínima de 125 mm entre la superficie superior del calefactor y el techo.

El sistema de suspensión debe fijarse a una superficie sólida capaz de soportar el peso del calefactor.

Diagrama 1

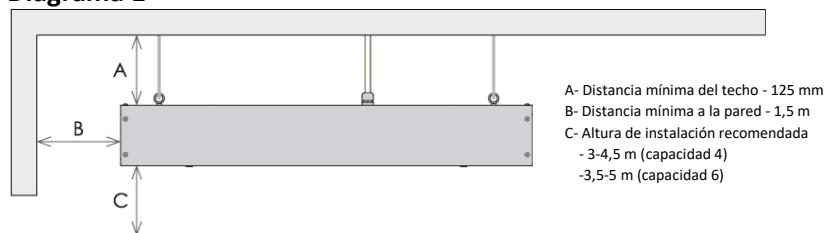

*juego de plumas no incluido



PRECAUCIÓN:

- Asegúrese de que la red eléctrica está desconectada antes de comenzar la instalación.
- El cable de alimentación suministrado no debe entrar en contacto con la superficie superior de la estufa durante el funcionamiento.

- El calefactor no debe situarse inmediatamente debajo de una toma de corriente.
- Las viguetas, vigas y cabrios NO deben cortarse ni entallarse para instalar el aparato.
- No instale el calefactor POWER en un hueco del techo, ni junto a un calefactor que haya sido empotrado en el techo.
- La marca de identificación y la referencia del modelo deben ser visibles después de la instalación.
- El calentador POWER no debe colocarse frente a ningún material combustible ni cerca de él (por ejemplo, revestimiento de madera o PVC, imposta o sofíto).
- El aislamiento del cableado fijo que entre en contacto con piezas con un aumento de temperatura superior a 50°C debe protegerse, por ejemplo, mediante una funda con un índice de temperatura adecuado.

USO EXTERIOR:

La gama de calefactores POWER no está homologada para uso exterior.

USO INICIAL:

La estufa puede desprender un olor o vapor cuando se utiliza por primera vez o si no se ha utilizado durante un periodo prolongado. Esto es normal y es el resultado de la acumulación de polvo.

MANTENIMIENTO DEL USUARIO:

La gama Herschel POWER no requiere mantenimiento, pero para mantener su aspecto debe limpiarse de vez en cuando con un paño suave y seco. No deben utilizarse paños abrasivos ni limpiadores, ni aparatos como limpiadores a presión, limpiadores de vapor, etc. La limpieza sólo debe realizarse cuando la unidad esté fría y apagada. Todo el personal encargado de la limpieza y el mantenimiento de la unidad debe tener la formación e información adecuadas para llevar a cabo la operación de forma segura.

GARANTÍA:

Registre su producto aquí:

<https://www.herschel-infrarrojo.es/atencion-al-cliente/registro-de-garantia/>

La gama Herschel POWER está garantizada contra fallos debidos a materiales o mano de obra defectuosos durante cinco años a partir de la fecha de compra, excluidos los elementos cerámicos (garantizados durante 12 meses). En el improbable caso de que se produzca un fallo en la unidad dentro de este plazo, la unidad deberá devolverse al proveedor para su reparación o sustitución. La garantía no será válida si no se han seguido correctamente las instrucciones de instalación indicadas en este folleto. Consulte la política de garantía de Herschel Infrared Ltd para obtener todos los detalles.

Véase <https://www.herschel-infrarrojo.es/>.

Anote su número de serie para futuras consultas:



EQUIPO ELÉCTRICO:

Los residuos de productos eléctricos no deben eliminarse con la basura doméstica. Por favor, recicle donde haya instalaciones para ello.



